

## Suspensions Pendant lights

# Luce

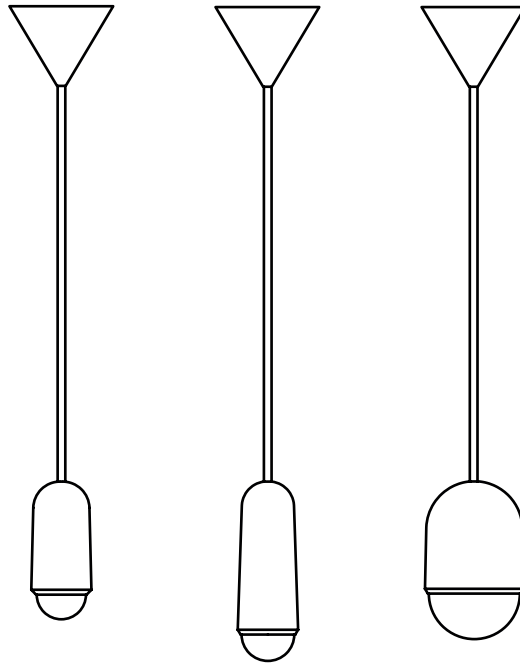

Design by Mickael Koska



**VEILLER À BIEN COUPER  
LE COURANT AVANT DE  
FAIRE LES BRANCHE-  
MENTS ÉLECTRIQUES.**

BE SURE TO TURN OFF  
THE POWER BEFORE  
MAKING ANY ELECTRI-  
CAL CONNECTIONS.

### AMPOULE REMPLAÇABLE REPLACEABLE BULB

#### Luce S, S Long :

- Douille / Socket : E14
- Voltage : 220 V
- Puissance / Power :  
40 W max.

#### Luce M :

- Douille / Socket : E27
- Voltage : 220 V
- Puissance / Power :  
60 W max.

### DANS VOTRE COLIS IN YOUR PACKAGE

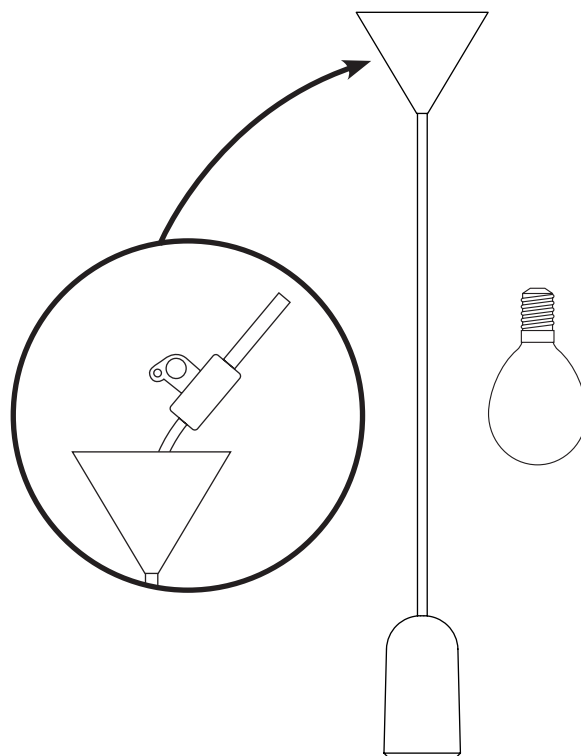

### MATÉRIEL REQUIS REQUIRED TOOLS

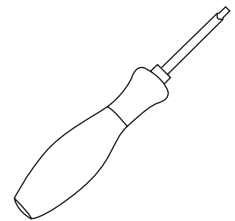

Petit tournevis plat  
Small flathead screwdriver

### À ASSEMBLER SEUL ASSEMBLE ON YOUR OWN



x1

**Une question ? Contactez-nous grâce au formulaire dédié sur notre site !**  
 Have a question? Please contact us using the dedicated form on our website!

[www.hartodesign.com](http://www.hartodesign.com)

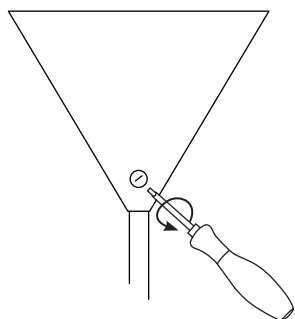

1

Libérer le câble en dévissant légèrement la vis en plastique présente sur le pavillon.  
 Free the cable by slightly unscrewing the plastic screw on the bell.

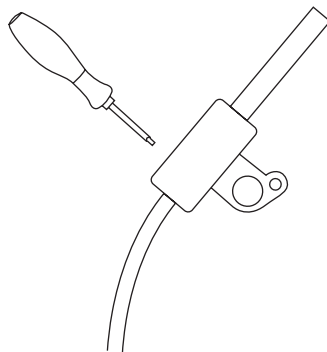

2

Ouvrir le petit boîtier à l'aide du tournevis.  
 Open the small case with the screwdriver.

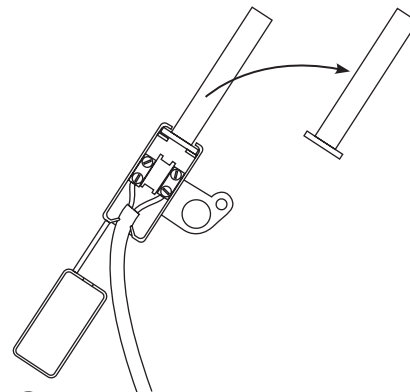

3

Sortir le petit tube en caoutchouc noir du boîtier.  
 Remove the small black rubber tube from the case.

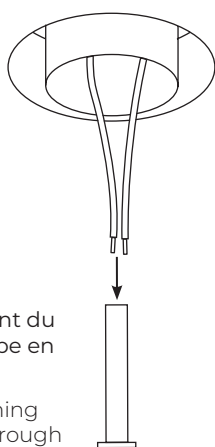

4

Passer les fils venant du plafond dans le tube en caoutchouc.  
 Pass the wires coming from the ceiling through the rubber tube.

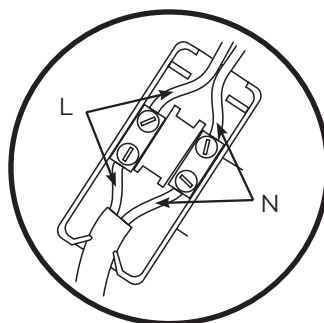

5

Brancher les fils dans le domino du boîtier en respectant bien la correspondance Phase (L) / Neutre (N).  
 Connect the wires in the connecting terminal respecting the correspondence Phase (L) / Neutral (N).

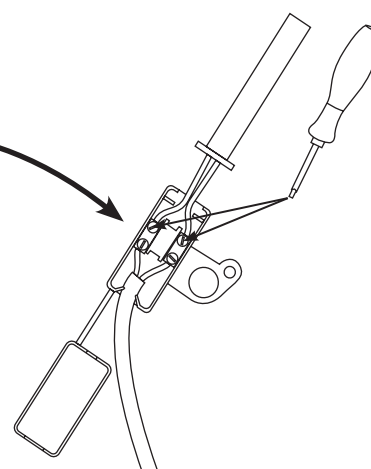

6

Remettre le tube en caoutchouc en place et refermer le boîtier.  
 Put the rubber tube back in place and close the case.

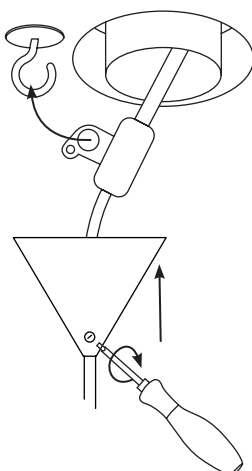

7

Accrocher le boîtier sur le crochet présent sur votre plafond ou sur votre boîtier d'encastrement, à défaut il faudra en poser un. Régler la longueur de fil souhaitée (le surplus de fil peut être caché dans le pavillon). Remonter le pavillon jusqu'au plafond. Resserrer la vis en plastique du pavillon pour le bloquer en place.

Hang the case on the hook present on your ceiling or on your flush-mounted case, otherwise you will have to install one. Adjust the length of wire desired (the excess wire can be hidden in the bell). Raise the bell to the ceiling. Tighten the plastic screw on the bell to lock it in place.